



NTC STAVEBNÍ TECHNIKA spol. s r.o.

Jiřinková, 552 03 Česká Skalice

Czech Republic

Tel.: +420 491 452 184

E-mail: ntc@ntc.cz

fax: +420 491 401 609

www.ntc.cz

NÁVOD K POUŽÍVÁNÍ

ŘEZAČE SPÁR



**RZ120,
RZ120B,
RZ120S,
(vydání 01/2017)**

**RZ170,
RZ170B,
RZ170S,**

**RZ200
RZ200B
RZ200S**

Původní vydání (2006/42/ES)

ES/EU PROHLÁŠENÍ O SHODĚ (originál)

EC/EU Declaration of Conformity (original)

Prohlašujeme, že zařízení definované níže uvedenými údaji je ve shodě s požadavky níže uvedených NV a směrnic
 We declare that the trough below mentioned specifications defined equipment complies with requirements of below cited Directives

Výrobce (manufacturer): Sídlo firmy (company domicile):	NTC STAVEBNÍ TECHNIKA spol. s r.o. Jiřinková 120, Česká Skalice 552 03
IČ (identification number):	63221152
Osoba pověřená sestavením a uchováváním technické dokumentace: <i>(Person in charge of assembling and storing technical documentation)</i>	NTC STAVEBNÍ TECHNIKA spol. s r.o.
Název (model):	ŘEZAČ SPÁR / FLOOR SAW
Typ (type):	RZ 120, RZ170, RZ200 RZ120B, RZ170B, RZ200B RZ120S, RZ170S, RZ200S
Výrobní číslo (serial number)	
Popis (description):	Řezače spár jsou určeny pro řezání spár do asfaltových a betonových povrchů, např. při opravách vozovek, průmyslových ploch apod. Pohon řezače spár je zajištěn čtyřdobým jednoválcovým motorem HONDA(čistý výkon GX270 – 6,3 kW / GX390 - 8,72 kW), BRIGGS and STRATTON (čistý výkon 1450 SERIES 7,3 Kw / 2100 SERIES - 9,1 kW), SUBARU (čistý výkon EX27 – 5,1 kW / EX40 - 7 kW). Asphalt and concrete cutters are designed for cutting of joints in asphalt or concrete surfaces, i.e. at repairs of roads, industrial areas, etc. The machine is driven with four-stroke single-cylinder engine HONDA, (net power GX270 – 6,3 kW / GX390 - 8,72 kW), BRIGGS and STRATTON (net power 1450 SERIES – 7,3 kW / 2100SERIES - 9,1kW), SUBARU (net power EX27 – 5,1 kW / EX40 – 7 kW).
Všechna příslušná ustanovení, která výrobek splňuje <i>(The product meets all relevant provisions)</i>	Strojní zařízení – směrnice 2006/42/ES; NV č.176/2008 Sb. Machinery Directive 2006/42/EC Emise hluku – směrnice 2000/14/ES; NV č.9/2002 Sb. Noise Emission 2000/14/EC Elektromagnetická kompatibilita – směrnice 2014/30/EU; NV č.117/2016 Sb. Electromagnetic Compatibility Directive 2014/30/EU
Harmonizované technické normy a technické normy: <i>(The harmonized technical standards and technical standards)</i>	ČSN EN ISO 12100, ČSN EN ISO 13862+A1 EN ISO 14982:2009
Naměřená hladina akustického výkonu: <i>(Measured sound power level)</i>	L_{WA} = RZ120 – 100 dB, RZ170 – 101 dB, RZ200 - 101 dB RZ120B – 103 dB, RZ170B – 107 dB, RZ200B – 107 dB RZ120S – 102 dB, RZ170S – 107 dB, RZ200S - 107 dB
Garantovaná hladina akustického výkonu: <i>(Guaranteed sound power level)</i>	L_{WAG} = RZ120 – 103 dB, RZ170 – 105 dB, RZ200 - 105 dB RZ120B – 107 dB, RZ170B – 111 dB, RZ200B - 111 dB RZ120S – 106 dB, RZ170S – 111 dB, RZ200S - 111 dB

Poznámka: Veškeré předpisy byly použity ve znění jejich změn a doplňků platných v době vydání tohoto prohlášení bez jejich citování.
 Note: All regulations were applied in wording of later amendments and modifications valid at the time of this declaration issue without any citation of them.

Místo a datum vydání:
Place and date of issue:
 Česká Skalice, 01.11.2015

Osoba zmocněná k podpisu za výrobce:
Signed by the person entitled to deal in the name of producer:

Jméno (Name):
 Ing. Petr Ratsam

Funkce (Grade)
 jednatel společnosti *(Company Executive)*

Podpis (signature)



Blahopřejeme Vám k zakoupení řezače spár. Dostáváte vysoce kvalitní stroj, který je vhodný pro profesionální nasazení v nejtěžších podmínkách. Prostudujte si pečlivě tento návod k používání a s řezačem pracujte vždy v souladu s ním - jen tak je možné zajistit ochranu zdraví obsluhy i dalších osob, bezpečný provoz, vysoký pracovní výkon a dlouhou životnost stroje.

Výrobce neručí za jakékoli škody vzniklé nedodržením návodu k používání.

Výrobce tohoto stroje je firma NTC STAVEBNÍ TECHNIKA spol. s r.o.

Adresa: Jiřínková 120
552 03 Česká Skalice
tel.: +420 491 452 184, fax: +420 491 401 609
E-mail: ntc@ntc.cz



Firma NTC STAVEBNÍ TECHNIKA spol. s r.o. má s výrobou stavebních strojů dlouholeté zkušenosti. Stavební stroje NTC se vyvážejí do mnoha evropských zemí, mj. do Španělska, Holandska, Itálie, Maďarska, Rumunska, Ruska, Norska, Itálie.

Firma NTC získala certifikát systému jakosti výroby podle normy ISO 9001:2008.

Všechny výrobky NTC procházejí testováním, měřením a posouzením bezpečnostních rizik a nesou schvalovací označení CE.

OBSAH:

1. BEZPEČNOSTNÍ POKYNY	5
1.1. VŠEOBECNÉ BEZPEČNOSTNÍ POKYNY PRO PRÁCI S MALOU STAVEBNÍ MECHANIZACÍ.....	5
1.1.1. Požadavky na kvalifikaci obsluhy	5
1.1.2. Povinnosti provozovatele	5
1.1.3. Povinnosti obsluhy.....	5
1.1.4. Provoz stroje.....	6
1.1.5. Prohlídky, údržba a opravy	6
1.1.6. Nakládání a přeprava	7
1.2. ZAKÁZANÉ ČINNOSTI	7
1.3. HYGIENICKÉ ZÁSADY	8
1.4. EKOLOGICKÉ ZÁSADY	8
1.5. LIKVIDACE STROJE PO UKONČENÍ JEHO ŽIVOTNOSTI.....	8
1.6. BEZPEČNOSTNÍ POKYNY PRO PRÁCI S ŘEZAČEM SPÁR	9
1.7. HYGIENICKÉ ÚDAJE	9
1.8. SEZNAM BEZPEČNOSTNÍCH ZNAČEK POUŽÍVANÝCH NA STROJI	10
1.9. NAKLÁDÁNÍ S OBALOVÝM MATERIÁLEM	11
2. TECHNICKÝ POPIS.....	11
2.1. ZÁKLADNÍ TECHNICKÉ PARAMETRY:	12
2.2. MAZIVA	12
2.3. IDENTIFIKACE	14
2.4. IDENTIFIKACE MOTORU.....	14
3. PŘED SPUŠTĚNÍM.....	14
3.1. KONTROLA HLADINY MOTOROVÉHO OLEJE.....	14
3.2. VIZUÁLNÍ KONTROLA STAVU STROJE	15
3.3. KONTROLA HLADINY PALIVA.....	15
3.4. KONTROLA ČISTIČE VZDUCHU	15
3.5. Převržení stroje.....	156

4. PRÁCE SE STROJEM	16
4.1. NASTARTOVÁNÍ MOTORU	16
4.1.1. <i>Benzínové motory HONDA a BRIGGSandSTRATTON, SUBARU</i>	16
4.2. PROVOZ STROJE	17
4.2.1. <i>Volba řezacího kotouče</i>	17
4.2.2. <i>Nasazení řezacího kotouče</i>	17
4.2.3. <i>Řezání</i>	18
4.2.4. <i>Stupnice hloubky řezu</i>	18
4.3. VYPNUTÍ MOTORU	18
4.4. MANIPULACE, DOPRAVA, SKLADOVÁNÍ	18
4.4.1. <i>Ruční manipulace</i>	18
4.4.2. <i>Manipulace pomocí jeřábu</i>	18
4.4.3. <i>Manipulace pomocí vysokozdvížného vozíku</i>	19
4.4.4. <i>Přeprava</i>	19
4.4.5. <i>Skladování</i>	19
4.5. ZVLÁŠTNÍ PODMÍNKY POUŽITÍ STROJE	19
4.5.1. <i>Práce za nízkých teplot</i>	19
4.5.2. <i>Práce ve vysokých nadmořských výškách</i>	19
4.5.3. <i>Práce ve velmi prašném prostředí</i>	19
5. ÚDRŽBA.....	20
5.1. ÚDRŽBA MOTORU.....	20
5.2. NAPÍNÁNÍ KLÍNOVÝCH ŘEMENŮ	20
5.3. KONTROLA ŠROUBOVÝCH SPOJŮ	21
5.4. NASTAVENÍ OTÁČEK MOTORU	21
6. PLÁN ÚDRŽBY	22
7. ZÁRUČNÍ PODMÍNKY	23

Revize č.	Obsah	Datum
1		
2		
3		
4		

1. BEZPEČNOSTNÍ POKYNY

1.1. Všeobecné bezpečnostní pokyny pro práci s malou stavební mechanizací

1.1.1. Požadavky na kvalifikaci obsluhy

Pro práci s malou stavební mechanizací se obecně nepožaduje průkaz strojníka. Osoba pověřená obsluhou stavební mechanizace musí splňovat následující podmínky.

1. Samostatnou obsluhou stroje smějí být zaměstnaní pouze osoby, které :
 - dokončily 18 rok života
 - jsou tělesně a duševně způsobilé
 - k práci se strojem byly zaučeny a prokázaly k tomu schopnost vůči zaměstnavateli
 - lze od nich očekávat, že splní spolehlivě úkoly na ně kladené

- jsou prací se strojem zaměstnavatelem pověřeny.
2. Před započítím práce se obsluha musí seznámit s návodem pro používání a během práce dodržovat jeho ustanovení.
 3. Obsluha se musí seznámit s bezpečnostními pokyny platnými pro práci se strojem a tyto pokyny musí po celou dobu práce dodržovat. Seznámení s bezpečnostními pokyny musí být prokazatelné, tj. obsluha musí vůči zaměstnavateli potvrdit toto seznámení svým podpisem.

1.1.2. Povinnosti provozovatele

Provozovatelem se rozumí fyzická nebo právnická osoba, která provádí stavební práce a k tomu účelu používá stavební stroj. Provozovatel ručí za bezpečnost práce se strojem.

Provozovatel je povinen zejména:

- určit obsluhu stroje a zajistit její proškolení
- zajistit obsluze podmínky k bezpečné práci se strojem
- kontrolovat dodržování bezpečnostních pokynů
- kontrolovat, zda obsluha pracuje se strojem v souladu s návodem pro používání

- zajistit pravidelné prohlídky, údržbu a opravy stroje
- zajistit uložení návodu pro používání tak, aby byl obsluze v případě potřeby k dispozici
- zajistit vhodné, bezpečné a odpovídajícím způsobem zajištěné místo pro skladování stroje, není-li tento používán

Provozovatel je dále povinen zajistit dodržování zákonných požadavků na bezpečnost práce a předpisů platných pro konkrétní pracoviště.

1.1.3. Povinnosti obsluhy

Obsluhu stroje určí provozovatel stroje, přičemž je nutné splnit podmínky podle bodu 1.1.1.

Obsluha je povinna zejména:

- před započítím práce se seznámit s návodem pro používání, včetně bezpečnostních pokynů
- dodržovat všechna ustanovení návodu pro používání
- seznámit se s místem práce včetně bezpečnostních předpisů platných pro dané pracoviště a tyto během práce dodržovat

- při práci věnovat plnou pozornost obsluze stroje
- zajistit provádění pravidelných prohlídek, údržby a oprav stroje dle návodu pro používání
- vyžadovat po zaměstnavateli zajištění podmínek pro dodržení bezpečnostních pokynů, provádění prohlídek, údržby a oprav stroje
- zabránit poškození, zcizení nebo neoprávněnému použití stroje zejména tím, že bude po skončení práce stroj vždy ukládat na bezpečné a zajištěné místo

1.1.4. Provoz stroje

Při práci se strojem musí obsluha dodržovat následující pokyny:

1. Před započítím práce proveďte kontrolu stroje, zejména všech ochranných prvků (např. krytů) a ovládacích prvků. Zkontrolujte rovněž palivovou soustavu na únik paliva a oleje z motoru. V případě zjištění závady je zakázáno se strojem dále pracovat, dokud není závada odstraněna.
2. Při práci používejte předpisy stanovené osobní ochranné pomůcky (např. ochranná přilba, chrániče sluchu, ochranné brýle, rukavice, pracovní obuv atd.). Používaný pracovní oděv musí pevně přiléhat; nepoužívejte volný nebo poškozený (potrhaný) oděv. Nenoste řetízky, hodinky, prsteny - tyto mohou být zachyceny rotujícími částmi stroje a způsobit poranění.
3. Před započítím práce zkontrolujte, zda je možné stroj bezpečně nastartovat, aniž by došlo k ohrožení obsluhy nebo dalších osob.
4. Motor nespustíte v uzavřených prostorách, pokud není zajištěno dostatečné a účinné větrání.
5. Během práce se strojem věnujte plnou pozornost ovládání stroje, aby nedošlo k ohrožení obsluhy, dalších osob, popř. aby nedošlo ke kolizi s pevnými překážkami nebo dalšími stroji a vozidly.
6. Při práci sledujte, zda stroj nevydává neobvyklé zvuky nebo zda se neobjeví kouř, který by mohl signalizovat závadu.

1.1.5. Prohlídky, údržba a opravy

1. Pravidelně kontrolujte technický stav stroje se zvláštním zřetelem na bezvadnou funkci ochranných a ovládacích prvků. V případě zjištění závady zajistěte její odstranění.
2. Servisní práce na stroji smí provádět pouze kvalifikovaná osoba pověřená provozovatelem stroje nebo pracovník servisní organizace.
3. Servisní práce na stroji provádějte pouze na takovém pracovišti, kde jsou zajištěny a zachovány ekologické předpisy, čistota a bezpečnost práce. Pokud je to možné, provádějte servisní

V případě jakýchkoli známek závady ihned přerušete práci a zajistíte opravu stroje.

7. Doplnění pohonných látek se provádí při zastaveném motoru a to tak, aby pohonná směs nepřišla do styku s horkými částmi motoru. Pokud dojde k přelití paliva, přeteklé palivo ihned otřete.
Palivo nedoplňujte až po hranu hrdla.
8. Je nutno dbát na těsnost uzávěru nádrže na pohonné látky. V době když stroj není v provozu, je třeba, aby uzavírací kohout paliva byl uzavřen. Při dopravě na delší vzdálenosti je nutno palivo z nádrže vypustit.
POZOR! Netěsnící (prasklé) nádrže a rozvody paliva mohou přivodit explozi a proto je nutné je neprodleně vyměnit.
9. V prostředí s nebezpečím výbuchu hořlavých plynů nebo prachů je provoz stroje zakázán!
10. Při provozu stroje v uzavřených prostorách (tunely, štoly, hluboké jámy ...) je potřeba zajistit obsluhu přívod čerstvého vzduchu (viz příslušné předpisy pro stavební práce).
11. Po ukončení práce vypněte motor a odstavte stroj na bezpečné místo a zajistěte jej proti zcizení nebo neoprávněnému použití. Stroj je nutno odstavit tak, aby nemohlo dojít k jeho pádu, převrácení nebo aby nepřekážel pohybu dalších strojů a vozidel.

práce na dílenském pracovišti s odpovídajícím vybavením.

Je-li nutné provádět servisní práce přímo na staveništi, je nutné zajistit pracoviště tak, aby nedošlo ke kolizi s jinými stroji a vozidly. Je zakázáno provádět servisní práce na místě, kde může dojít k ohrožení ekologie, bezpečnosti práce vlivem vnějších vlivů, např. sesuvem půdy, pádem cizích předmětů, provozem jiných strojů a vozidel apod.

4. Servisní práce provádějte pouze při vypnutém motoru. Pokud je nutné při některých úkonech motor nastartovat,

- věnujte maximální pozornost bezpečnosti práce.
5. Při opravách používejte pouze originální náhradní díly. Pouze takové díly byly výrobcem odzkoušeny a jsou zárukou bezpečného provozu stroje.

1.1.6. Nakládání a přeprava

1. Stroj je dovoleno nakládat a přepravovat pouze pomocí zařízení odpovídající nosnosti (hmotnost stroje je uvedena v kapitole „Základní technické parametry“).
2. Při nakládání jeřábem je nutné dodržovat platné předpisy pro práci s jeřábem. Tuto činnost smí provádět pouze kvalifikovaná osoba (osoby) s platným jeřábnickým, popř. vazačským průkazem.
3. Vázací prostředek upevněte na označené místo rámu stroje . .

6. Změny a úpravy na stroji smějí být prováděny pouze s výslovným souhlasem výrobce!

4. Při ruční manipulaci je zpravidla zapotřebí součinnosti více osob, aby byla dodržena maximální hmotnost břemene, kterou může pracovník zdvihát.
5. Při přepravě je nutné stroj dostatečně zajistit proti převrácení, pádu nebo posunutí na ložné ploše.
6. Stroj musí být přepravován ve vzpřímené poloze. Se zajištěnou ruční brzdou.

1.2. Zakázané činnosti

Při práci se strojem je zakázáno zejména:

- používat stroj k jiným činnostem, než pro které je určen
- ovládat stroj jiným způsobem, než je uvedeno v návodu pro používání
- pracovat se strojem pod vlivem alkoholických nápojů, omamných látek nebo léků s negativním vlivem na schopnost obsluhy ovládat stroj
- pracovat se strojem, pokud by jeho provozem byla ohrožena bezpečnost osob, objektů a věcí,
- uvádět do chodu a pracovat se strojem, jsou-li v jeho nebezpečném dosahu další osoby
- uvádět do chodu a pracovat se strojem, je-li demontován nebo poškozen některý ochranný prvek (např. kryt)
- pracovat se strojem tam, kde hrozí vnější nebezpečí (propadnutí stroje, sesuv půdy, převrácení stroje, výron nebezpečných látek, nebezpečí výbuchu, nebezpečí požáru, nebezpečí úrazu elektrickým proudem apod.)
- pracovat se strojem tam, kde hrozí poškození objektů a poškození podzemních tras inženýrských sítí
- pracovat se strojem v ochranném pásmu elektrického vedení a trafostanic
- pracovat se strojem za snížené viditelnosti a v noci, není-li pracovní prostor stroje a celé pracoviště dostatečně osvětleno
- opustit místo obsluhy je-li stroj v chodu a opustit nezajištěný stroj, aniž by bylo zabráněno jeho neoprávněnému použití
- vyřazovat z činnosti bezpečností, ochranné a pojistné systémy a měnit jejich parametry
- používat stroj, ze kterého uniká olej, palivo nebo jiné náplně
- spouštět motor jiným způsobem, než je uvedeno v návodu pro používání
- odstraňovat nečistoty za chodu stroje
- kouřit a manipulovat s otevřeným ohněm při kontrole a doplňování paliva, mazání

1.3. Hygienické zásady

Ropné produkty (palivo, maziva) a nátěrové hmoty včetně ředidel jsou zdraví škodlivé látky. Pracovníci, přicházející při obsluze a údržbě stroje do styku s těmito látkami jsou povinni dbát obecných zásad ochrany zdraví a řídit se bezpečnostními a hygienickými návody výrobce těchto látek.

Zejména upozornujeme na:

- ochranu pokožky při práci s ropnými produkty
- řádné omytí rukou po ukončení práce a před jídlem; ruce ošetřete vhodným reparačním krémem

Ropné produkty, nátěrové hmoty, ředidla, čistící a konzervační prostředky a další nebezpečné látky vždy uschovávejte v původních, řádně označených obalech. Nepřipusťte skladování těchto látek v neoznačených lahvích a jiných nádobách (nebo v nádobách od nápojů) s ohledem na nebezpečí záměny. Tyto látky skladujte na bezpečném místě mimo dosah dětí.

Dojde-li k náhodnému potřísnění pokožky, sliznic, očí, ke vdechnutí výparů nebo k požití těchto látek, aplikujte ihned zásady první pomoci a vyhledejte neprodleně lékařskou pomoc.

1.4. Ekologické zásady

Palivo, maziva a provozní náplně jednotlivých systémů stroje jsou látky, které představují riziko vůči životnímu prostředí. Po vyřazení se stávají odpadem s rizikovými vlastnostmi vůči životnímu prostředí. Mezi rizikový odpad patří i součásti stroje, které přicházejí do styku s uvedenými látkami (např. filtry).

Věnujte maximální pozornost zabránění úniku těchto látek do země a do vody (včetně kanalizace). Tyto látky musí být skladovány tak, aby při jejich případném

úkapu, vylití nebo porušení obalu byla tato látka zachycena.

Pokud dojde k úniku těchto látek při doplňování paliva, výměně a doplňování olejů a maziv a manipulaci s dalšími provozními látkami, zajistěte jejich bezpečnou likvidaci (zasypání absorpční látkou a předání k likvidaci odbornou firmou).

Vyřazené provozní kapaliny likvidujte v souladu s příslušnými předpisy.

1.5. Likvidace stroje po ukončení jeho životnosti

Při likvidaci stroje po ukončení jeho životnosti je uživatel povinen dbát všech platných zákonů a předpisů o odpadech a ochraně životního prostředí. U likvidovaného stroje musí být odstraněna olejová náplň z motoru včetně demontáže použitých filtrů.

V souladu se zněním zákona o odpadech musí majitel likvidovaného stroje:

- kovové části předat pouze osobám, které jsou oprávněnými provozovateli

zařízení k odstraňování, sběru nebo výkupu tohoto typu odpadu;

- použitý motorový olej a použitý hydraulický olej předat pouze osobám, které jsou oprávněnými osobami pro nakládání s odpadními oleji.

NTC neodpovídá za škody na zdraví uživatele ani za škody způsobené na životním prostředí v případech nedodržení výše uvedených hygienických a ekologických zásad.

1.6. Bezpečnostní pokyny pro práci s řezačem spár

Při práci s řezačem je nutné dále dodržovat následující bezpečnostní pokyny:

1. Před započetím práce si zjistěte místa podzemních prostor a trasy podzemních inženýrských sítí, aby se zabránilo propadnutí stroje nebo poškození podzemních objektů.
2. Je zakázáno odklápět kryt řezacího kotouče při nastartovaném motoru.
3. Po vypnutí motoru jej nechte doběhnout až do úplného zastavení kotouče.
4. Po nasazení řezacího kotouče kryt opět přiklopte a zajistěte.

5. Zkontrolujte, zda na hřídeli řezacího kotouče nezůstal nasazený montážní klíč.

6. Nedovolte pohyb jiných osob v blízkosti běžícího stroje.

7. POZOR!

Při běžícím motoru se řezný kotouč vždy otáčí. Při kontaktu ruky nebo nohy s rotujícím kotoučem hrozí riziko pořezání! Při nastartování motoru se hřídel řezacího kotouče začne okamžitě otáčet. Ujistěte se, že nastartováním není nikdo ohrožen a že kryt řezacího kotouče je nasazený a zajištěný.

1.7. Hygienické údaje

	RZ 120	RZ 170	RZ 200	RZ 120B	RZ 170B	RZ 200B	RZ 120S	RZ 170S	RZ 200S
Deklarovaná emisní hladina akustického tlaku A v místě obsluhy L_{pAd} [dB] (měřeno podle ČSN EN ISO 11201:2010 a ČSN EN 13862+A1, příloha A při chodu naprázdno)	90	92	92	92	94	94	92	93	93
Garantovaná hladina akustického výkonu $L_{WA,G}$ [dB] (měřeno podle NV č. 9/2002 Sb., Příloha č. 3, část B, bod 31; respektive podle směrnice 2000/14/EC, Příloha III, část B, bod 30 a ČSN EN ISO 3744:2010)	99+4	101+4	101+4	103+4	107+4	107+4	102+4	107+4	107+4
Zrychlení vibrací přenášených na ruce obsluhy a_{hvd} [$m \cdot sec^{-2}$] (měřeno podle ČSN EN 13862+A1, Příloha F při zatížení a ČSN EN ISO 20643)	10,42+4,17	5,22+2,09	5,22+2,09	10,42+4,17	5,22+2,09	5,22+2,09	10,42+4,17	5,22+2,09	5,22+2,09

Informace pro provozovatele výše uvedených strojních zařízení, která vychází z požadavku směrnic: 2003/10/ES - expozice zaměstnanců hlukem a 2002/44/ES - expozice zaměstnanců vibracemi (český ekvivalent NV č. 272/2011 Sb.):

S ohledem na hodnotu deklarované hladiny akustického tlaku A na pracovním místě obsluhy a na deklarovanou souhrnnou hodnotu vibrací přenášených na ruku-paži obsluhy je nutné při práci s jednotlivým typem řezače spár používat osobní ochranné prostředky proti hluku účinné pro výše uvedené hlukové hladiny a proti vibracím přenášeným na ruku-paži obsluhy a dále je nutné upravit pracovní postupy pro práci volbou technologických přestávek za účelem snížení expozice vibrací přenášených na ruku-paži obsluhy. Vystavení vlivu může být vzájemně úměrné hmotnosti obsluhy.

POZOR!





Hodnoty emisí hluku získané měřením dle této evropské normy nebudou bezpodmínečně korespondovat s rozličnými hladinami hluku produkovanými za provozních podmínek reálného používání. Měření probíhá při chodu stroje na prázdno – bez zátěže.



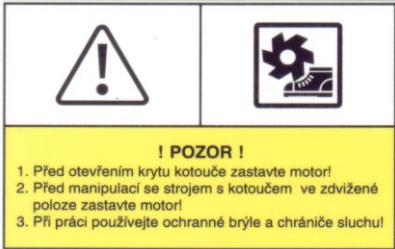

V případě osazení stroje vhodným kotoučem lze řezat take nasucho. Vzhledem ke zvýšené prašnosti je ale v tomto případě nutné používat ochranné prostředky pro ochranu dýchacích orgánů (respirátor).

1.8. Seznam bezpečnostních značek používaných na stroji

Na jmenovaných typech strojního zařízení řezač spár (typy - viz bod 2.1) jsou v souladu s požadavkem zákona č. 22/1997 Sb. o technických požadavcích na výrobky v platném znění, umístěny samolepky symbolů bezpečnostních značek, symbolů a informativních popisů, jejichž vzhled a provedení určují příslušné technické normy ČSN.

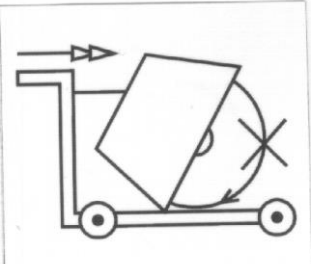
V dalším textu jsou jednotlivé druhy samolepek znázorněny v provedení, v jakém jsou umístěny na příslušném stroji. Ke každé jednotlivé samolepce a jednotlivému symbolu je připojen text vysvětlující její význam.

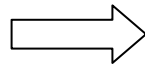
<p>1.</p>	<p>Sdružená samolepka obsahující bezpečnostní značky dle ČSN ISO 3864 (symbol č. B.2.5, B.3.1 a NB.2.26), značka dle ČS ISO 6405-1 (symbol č. 7.28) a informace pro provoz stroje v praxi. Bezpečnostní značka, symbol č. B.2.5 přikazuje obsluze nosit po celou dobu práce se strojem chrániče sluchu k ochraně sluchu. Značka, symbol č. 7.28 udává povinnost obsluze přečíst návod řidiče ještě před zahájením práce se strojem. Bezpečnostní značka, symbol č. NB.2.26 přikazuje obsluze používat po celou dobu práce se strojem ochranné rukavice k ochraně rukou před účinky vibrace. Bezpečnostní značka výstrahy, symbol č. B.3.1(vykřičník) varuje obsluhu stroje před rizikem nebezpečí . Informace pro obsluhu, jak postupovat při opravě, čištění nebo seřizování stroje.</p>	
<p>2.</p>	<p>Samolepka symbolu č. 7.23 dle ČSN ISO 6405-01 (samolepka označuje místo, jež má být dle návodu pro obsluhu mazáno tukem)</p>	
<p>3.</p>	<p>Samolepka symbolu č. 8.1 dle ČSN ISO 6405-1 (samolepka označuje místo, kde je umístěn šroub uzavírající otvor na motoru pro vypouštění motorového oleje)</p>	
<p>4.</p>	<p>Sdružená samolepka obsahující jednak značku výstrahy č. B.3.1 dle ČSN ISO 3864, dále varovný symbol a nápis bezpečnostních pokynů důležitých pro práci se strojem. Bezpečnostní značka výstrahy, symbol B.3.1(vykřičník) varuje obsluhu stroje před rizikem nebezpečí Symbol znázorňuje řezný kotouč a obuv, čímž je obrazově vyjádřeno upozornění: „POZOR NEBEZPEČÍ ÚRAZU NOHY OBSLUHY ROTUJÍCÍM ŘEZNÝM KOTOUČEM“ Písemná informace poskytující obsluze pokyny pro práci se strojem</p>	
<p>5.</p>	<p>Samolepka značky č. 7.25 dle ČSN ISO 6405-1 (symbol označuje dva závěsné body, tj. místa, za něž je možné stroj zvedat)</p>	

6.	Samolepka obsahuje informaci, že se stroj nesmí přemisťovat s běžícím kotoučem (tj., když není kotouč v řezu)	
7.	Samolepka obsahující informace o typu určeného paliva pro motor stroje	 95/91 BENZIN RON/ROZ GASOLINE
8.	Samolepka ČERNÁ ŠÍPKA (samolepka označuje směr otáčení řezacího kotouče stroje)	
9.	Samolepka BÍLÁ ŠÍPKA (samolepka označuje velikost nastavení řezacího kotouče vůči řezanému materiálu na stupnici hloubkoměru)	
10.	Samolepka představující provedení stupnice hloubkoměru:	
11.	Samolepka uvádějící údaj hodnoty emise hluku, která byla u strojního zařízení (typy – viz bod 2.1) zjištěna zkouškou provedenou dle podmínek NV č. 9/2002 Sb. Resp. Směsnice 2000/14/ES Hodnota je pouze informativní, liší se podle typu stroje.	

1.9. Nakládání s obalovým materiálem

Firma NTC STAVEBNÍ TECHNIKA spol.s r.o. je registrována u společnosti EKO-KOM a.s. O zpětném odkupu na všechny druhy obalových materiálů je uzavřena "Smlouva o sdruženém plnění" se společností EKO-KOM a.s., a to buď společností NTC STAVEBNÍ TECHNIKA spol. s r.o. nebo dodavateli obalových materiálů.

2. TECHNICKÝ POPIS

Řezače spár řady RZ jsou určeny pro řezání spár do asfaltových a betonových povrchů, např. při opravách vozovek, průmyslových ploch atd.

Stroj má tuhý rám s pevně upnutým vřetenem řezného kotouče; kotouč se spouští do řezu spolu s celým rámem. Spouštění a zvedání kotouče se ovládá aretovanou kličkou s jemnou regulací výšky zdvihu.

Řezač je určen k řezání za mokra a k tomuto účelu je vybaven skrápěcím zařízením. Přívod vody lze přitom zajistit buď ze zásobníku upevněného přímo na stroji, nebo z externího zdroje.

V případě osazení stroje vhodným kotoučem lze řezat také nasucho. Vzhledem ke zvýšené prašnosti je ale v tomto případě nutné při práci používat ochranné prostředky pro ochranu dýchacích orgánů (respirátor).

Tento stroj je poháněn jednoválcovými čtyřdobými benzínovými motory HONDA. Obsluha ovládá stroj v řezu výškově nastavitelným držadlem. Hloubka řezu je plynule nastavitelná ruční klikou v dosahu obsluhy. Řezače spár RZ jsou dále vybaveny orientační stupnicí hloubky řezu.

2.1. Základní technické parametry:

		RZ 120	RZ 170	RZ 200	RZ120B	RZ170B	RZ200B	RZ120S	RZ170S	RZ200S
Hloubka řezu	(mm)	120	170	200	120	170	200	120	170	200
Upínání kotouče		Vpravo	vpravo	vpravo	Vpravo	vpravo	vpravo	vpravo	vpravo	vpravo
Max. průměr kotouče	(mm)	350 (400)	450	500(520)	350 (400)	450	500(520)	350 (400)	450	500(520)
Posuv do řezu		ruční	ruční	ruční	ruční	ruční	ruční	ruční	ruční	ruční
Nastavení hloubky řezu		mechanické, regulovatelné								
Průměr upínacího otvoru	(mm)	25,4	25,4	25,4	25,4	25,4	25,4	25,4	25,4	25,4
Max. otáčky nezatíženého pracovního vřetena	(min ⁻¹)	3400	2800	2500	3400	2800	2500	3400	2800	2500
Objem zás. na vodu	(l)	20	20	20	20	20	20	20	20	20
Přívod vody		aqua spojka	aqua spojka	aqua spojka	aqua spojka	aqua spojka	aqua spojka	aqua spojka	aqua spojka	aqua spojka
Hmotnost (bez vody)	(kg)	110	112	112	105	111	111	103	113	113
Provozní rozměry d x š x v	(mm)	1060x550x960	1060x550x960	1060x550x960	1060x550x960	1060x550x960	1060x550x960	1060x550x960	1060x550x960	1060x550x960
Motor		HONDA GX270	HONDA GX 390	HONDA GX 390	BRIGGS & STRATTON 1450 SERIES	BRIGGS & STRATTON 2100SERIES	BRIGGS & STRATTON 2100SERIES	SUBARU EX27	SUBARU EX40	SUBARU EX40
Jmenovitý výkon	(kW)	*6,3	*8,7	*8,7	**7,35	**9,93	**9,93	*6,6	*10,3	*10,3
Max. otáčky motoru	(min ⁻¹)	3600	3600	3600	3600	3600	3600	4000	3600	3600
Čidlo oleje		ANO	ANO	ANO	ANO	ANO	ANO	ANO	ANO	ANO
Spotřeba paliva	(l/hod)	2,4	3,5	3,5	2,9	3,9	3,9	2,6	3,8	3,8

*výkon motoru je uveden podle SAE J1349

**výkon motoru je uveden podle SAE J1940

Aktuální výkon motoru namontovaného ve stroji se může lišit s ohledem na různé faktory, jako jsou provozní otáčky motoru ve stroji, provozní podmínky, údržba a další proměnné.

Provozní otáčky motoru NEJSOU shodné se jmenovitými otáčkami motoru a jsou nastaveny dle technologických parametrů stroje.

2.2. Maziva

Jako olejové náplně motoru používejte kvalitní značkové motorové oleje uvedené specifikace: 10W-30 API SJ/CF.

- motorový olej 10W-30	náplň - dle typu motoru	HONDA	GX270	cca 1,1 l
			GX390	cca 1,1 l
		BRIGGS&STRATTON	1450 SERIES	cca 1,1 l
			2100 SERIES	cca 1,1 l
		SUBARU	EX27	cca 1,0 l
			EX40	cca 1,2 l

Alternativně lze použít i jiné kvalitní značkové oleje viskózní třídy SAE 10W/40 a výkonnostní klasifikace API SG/CF 4, API SG/CE.

2.3. Identifikace stroje

Při kontaktu s výrobcem (jako je např. hlášení reklamací, objednávání náhradních dílů, servisu a technické dotazy) je důležité vždy uvádět přesné typové označení Vašeho stroje a jeho výrobní číslo.

Tyto údaje jsou uvedeny na výrobním štítku stroje.

Obr. Typový štítek stroje

 NTC STAVEBNÍ TECHNIKA spol. s r.o. JÍŘINKOVÁ 120 ČESKÁ SKALICE, CZECH REPUBLIC			MADE IN CZECH REPUBLIC
NÁZEV STROJE/NAME FLOOR SAW			
TYP STROJE/TYPE		ROK VÝROBY/YEAR OF CONST	
ČÍSLO STROJE/SERIAL No.	PROVOZNÍ HMOTNOST/OPERATING WEIGHT Kg		
VÝKON/ENGINE POWER kW		MAX. HMOTNOST/MAXIMUM WEIGHT Kg	

2.4. Identifikace motoru

V případě závady motoru je zapotřebí udávat rovněž typ a výrobní číslo motoru. Toto číslo je vyraženo na bloku motoru. Pokud budete mít pochybnosti, kontaktujte výrobce



3. PŘED SPUŠTĚNÍM

- Průběžně kontrolujte, zda z motoru neuniká (nesákne) olej. V případě zjištění závady kontaktujte autorizovaný servis, nebo výrobce.

- Šroubové spoje na kličce ovládání hloubky řezu a matice u ramene navádění (RZ 120, 170, 200)

jsou lepené. Šrouby u řemenic, na podvozku a u pohonu jsou dotaženy předepsaným dotazovacím momentem. Proto doporučujeme před každou případnou činností spojenou

s povoláním a dotahováním těchto spojů kontaktovat a informovat se u autorizovaného servisu nebo u výrobce.

3.1. Kontrola hladiny motorového oleje

Hladinu motorového oleje doporučujeme pravidelně kontrolovat i u strojů, které jsou vybaveny čidlem hladiny oleje. V případě strojů, které čidlo hladiny oleje nemají, je každodenní kontrola hladiny oleje nezbytná. Používejte pouze druhy olejů doporučené výrobcem motorů. Viskozitu oleje volte tak,

aby odpovídala teplotním podmínkám místa použití.

POZOR :

Provozování motoru s nedostatečnou hladinou oleje může mít za následek vážné poškození motoru.

V případě zjištění úniku oleje z motoru okamžitě zastavte činnost stroje a přivolejte servis nebo kontaktujte výrobce.

Hladinu oleje kontrolujte každý den!

Kontrola hladiny oleje se provádí takto:

Postavte stroj do vodorovné polohy.
Odšroubujte zátku z kontrolního/ nalévacího otvoru na motoru.

Při správné hladině je hladina oleje zároveň s nalévacím otvorem, olej lehce vytéká.



3.2. Vizuální kontrola stavu stroje

Pravidelně kontrolujte stav stroje, zejména:

- zda je stroj kompletní (zda nechybí některé součásti)
- Obzvláště pečlivě kontrolujte stav ochranných prvků (kryty) a ovládacích prvků.
- zda nejsou uvolněny šroubové spoje

- zda nedochází k úniku paliva nebo maziv z motoru
- zda se hřídel řezacího kotouče volně otáčí

3.3. Kontrola hladiny paliva

Pro benzinové motory používejte benzin pro motorová vozidla NATURAL 95 (alternativně benzin s oktanovým číslem 91).

Při nízkém stavu hladiny paliva je třeba palivo doplnit až k okraji sítka filtru.

Nikdy nepoužívejte směs oleje a benzínu nebo benzin znečištěný. Zabraňte vnikání nečistot, prachu nebo vody do palivové nádrže.

3.4. Kontrola čističe vzduchu

Zkontrolujte čistič vzduchu, abyste se přesvědčili o tom, že je čistý a v dobrém stavu. Čistič vzduchu případně vyčistěte či vyměňte.

Nikdy motor neprovozujte bez čističe vzduchu. Prach a nečistoty nasáté přes karburátor do motoru by způsobily jeho rychlé opotřebení.

Filtr vzduchu motoru HONDA

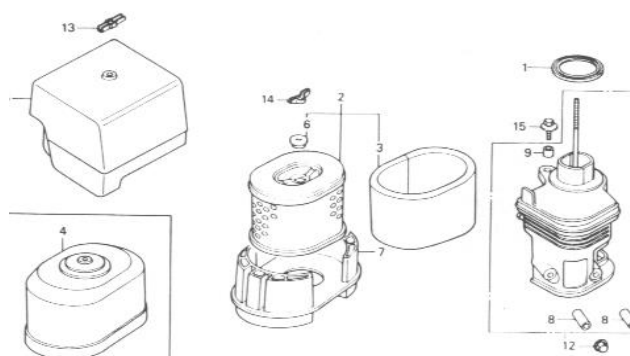

Filtr vzduchu motoru BRIGGS & STRATTON

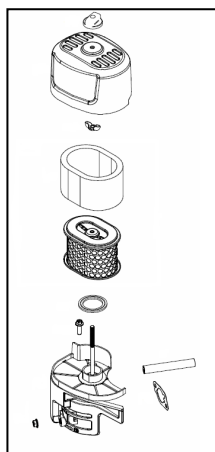

Filtr vzduchu motoru SUBARU

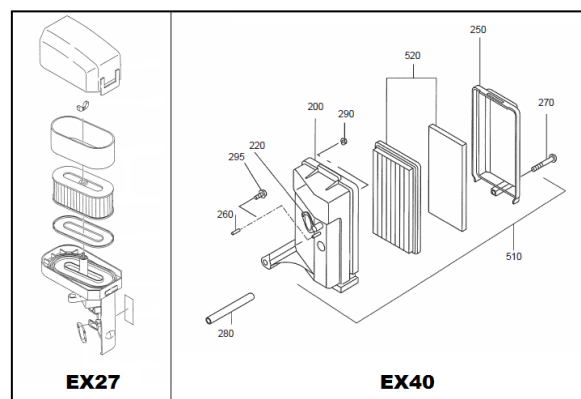

3.5. Převržení stroje

Při převržení stroje může dojít k vniknutí (natečení) oleje do karburátoru, nebo nad píst. Proto doporučujeme informovat se v autorizovaném servisu, nebo u výrobce o dalším postupu.

4. PRÁCE SE STROJEM

4.1. Nastartování motoru

4.1.1. Benzínové motory

1. Otočte palivovým ventilem do polohy otevřeno („ON“).

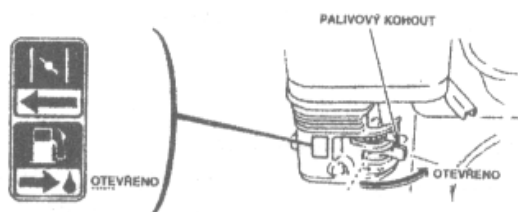

2. Zapněte spínač zapalování motoru (poloha 1 nebo ON).

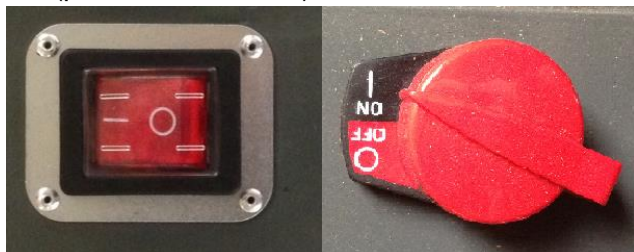

3. Sytič otočte do polohy zapnuto („CHOKE“). Sytič nepoužívejte, je-li motor teplý nebo je-li vyšší teplota okolí.

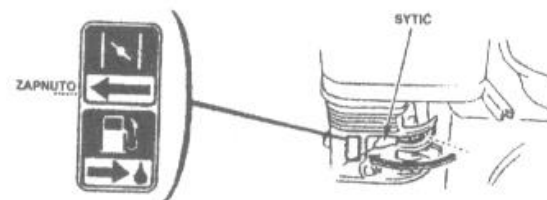

4. Nastavte ovládací páku plynu do polohy volnoběh.



5. Rukojeť startovací šňůry povytáhněte až ucítíte odpor a pak prudce zatáhněte. Rukojeť startovací šňůry nepouštějte

- prudce zpět. Při zpětném pohybu ji rukou přidržíte.
- Po pozvolném zahřátí motoru přesuňte páčku sytiče do pozice "vypnuto" (OPEN).
 - Motor před plným zatížením nechte chvíli běžet, aby se zahřál
 - Přesuňte páčku plynu do polohy plný plyn.

POZOR !

Při nastartování motoru se hřídel řezacího kotouče začne okamžitě otáčet. Ujistěte se, že nastartováním není nikdo ohrožen a že kryt řezacího kotouče je zavřený.

Při provozování motorů SUBARU dodržujte postupy a zásady uvedené v příručce motorů SUBARU.

4.2. Provoz stroje

4.2.1. Volba řezacího kotouče

Při práci s řezačem spár je důležité věnovat pozornost výběru vhodného řezacího kotouče. Volte vždy kvalitní (značkový) diamantový kotouč vhodného typu dle druhu řezaného materiálu (asfalt, beton). Řezací kotouče většiny výrobců jsou dále rozděleny dle kvality (standard, profi apod.),

popřípadě dále dle výšky a délky segmentů, počtu a velikosti mezer mezi nimi, apod. Průměr řezacího kotouče volte dle typu řezače, vždy pokud možno maximální přípustný průměr (viz bod 2.1). Otáčky hřídele jsou nastaveny tak, aby byla zachována optimální obvodová rychlost řezacího kotouče.

4.2.2. Nasazení řezacího kotouče

- Při vypnutém motoru sundejte kryt řezacího kotouče.
- Pomocí klíčů, které jsou součástí stroje, přidrže hřídel a demontujte zajišťovací matici (pozor - levý závit).

- Na hřídel nasadte kotouč a zajistěte jej.
- Přiklopte kryt řezacího kotouče a zajistěte jej.



4.2.3. Řezání

1. Při zdviženém kotouči nastartujte motor, nastavte plný plyn.
2. Pusťte vodní skrápění (není-li použito speciálního kotouče).
3. Najedte se řezačem do místa začátku řezu.
4. Řezací kotouč pomalu spouštějte do řezu až na požadovanou hloubku.
5. Řezač s citem tlačte vpřed, sledujte vytyčenou trasu pomocí vodící lišty.
6. Řezač je určen pouze pro řezání v přímce. V případě nutné změny směru vysuňte kotouč z řezu, změňte směr a opakujte postup dle bodu 4.

7. Na konci vytyčené trasy vysuňte kotouč z řezu, přesuňte páčku plynu do polohy „volnoběh“.

POZOR! Při řezání musí být řezací kotouč neustále skrápěn (není-li použito speciálního kotouče).. Sledujte stav vody v nádrži a vodu včas doplňte. Při řezání nasucho hrozí zničení kotouče.

Pro dosažení optimální životnosti řezacího kotouče je nutné pracovat opatrně a s citem. Přesto se životnost kotouče může v jednotlivých případech značně lišit v závislosti na typu a kvalitě řezaného materiálu a dalších okolnostech.

4.2.4. Stupnice hloubky řezu

Řezače spár typ RZ 120, RZ 170 a RZ 200 mají stupnici hloubky řezu pouze informativní.

Hloubka řezu se určí takto:

Otočení klikou o 1 otáčku = snížení (zvýšení) hloubky řezu o cca 15 mm.

4.3. Vypnutí motoru

1. Přesuňte páčku ovládání plynu do polohy 0 –volnoběh (viz bod 4.1.1.4)
2. Nechte motor běžet několik minut na volnoběh, aby se ochladil.

3. Spínač zapalování motoru nastavte na "OFF" (viz bod 4.1.1.2).
4. Palivový ventil nastavte na "OFF" (viz bod 4.1.1.1).

4.4. Manipulace, doprava, skladování

Při manipulaci se strojem a jeho přepravě důsledně dodržujte bezpečnostní pokyny uvedené v tomto návodu, jakož i obecně

platné přepisy pro práci s manipulační technikou nebo se zdvihacím zařízením.

4.4.1. Ruční manipulace

Při ruční manipulaci je zpravidla zapotřebí součinnosti více osob, aby byla dodržena maximální hmotnost břemene, kterou může

pracovník zdvihat. Stroj zdvíhejte za rám, popř. za úchyty na základové desce. Nezdvihejte stroj za motor!

4.4.2. Manipulace pomocí jeřábu

Stroj je dovoleno nakládat a přepravovat pouze pomocí zařízení odpovídající nosnosti (hmotnost stroje je uvedena v kapitole „Základní technické parametry“ bod 2.1).

Při nakládání jeřábem je nutné dodržovat platné předpisy pro práci s jeřábem. Tuto

činnost smí provádět pouze kvalifikovaná osoba (osoby) s platným jeřábnickým, popř. vazačským průkazem.

Vázací prostředek upevněte na označené místo rámu stroje

4.4.3. Manipulace pomocí vysokozdvížného vozíku

Pokud se má se strojem častěji manipulovat pomocí vysokozdvížného vozíku (např. při zasílání sběrnou službou), doporučujeme připevnit stroj na paletu a zasílat jej

společně s paletou. Pro jeden stroj je vhodná „malá“ paleta o rozměrech 0,8 x 0,6m, pro dva stroje standardní paleta EUR 1,2 x 0,8 m.

4.4.4. Přeprava

Při přepravě je nutné stroj dostatečně zajistit proti převrácení, pádu nebo posunutí na ložné ploše. Vázací prostředky upevněte za označená místa.

Stroj musí být přepravován ve vzpřímené poloze.

Pokud došlo k převržení stroje – další postup viz bod 3.5.

4.4.5. Skladování

Stroj skladujte na místě zajištěném proti krádeži a zneužití. Doporučujeme zastřešené suché místo, kde nepůsobí vliv chemických látek a kde není nadměrná prašnost.

Před dlouhodobým skladováním stroj nejprve očistěte, opravte poškozená místa nátěru a nakonzervujte (včetně konzervace motoru). Viditelně označte, že je stroj nakonzervovaný.

4.5. Zvláštní podmínky použití stroje**4.5.1. Práce za nízkých teplot**

S řezačem spár je možné bez problémů pracovat i za nízkých teplot. Před započetím práce nechte motor dostatečně ohřát při volnoběžných otáčkách.

Pokud je obtížné stroj nastartovat, nechte jej nejprve ohřát, např. v místnosti.

4.5.2. Práce ve vysokých nadmořských výškách

Se zvyšující se nadmořskou výškou dochází k poklesu výkonu motoru způsobenému změnou poměru sycení paliva. Výkon motoru ve vysokých nadmořských výškách se dá částečně zlepšit výměnou hlavní trysky a seřízením karburátoru (benzínové motory) Pokud motor pracuje dlouhodobě v

nadmořských výškách nad 1500 m n.m., doporučujeme kontaktovat autorizovaný servis výrobce motoru.

Pokud práci ve vysokých nadmořských výškách plánujete již při nákupu stroje, doporučujeme upozornit na tuto skutečnost výrobce, který doporučí vhodná opatření.

4.5.3. Práce ve velmi prašném prostředí

V případě práce ve velmi prašném prostředí zkratěte intervaly čištění filtru vzduchu motoru. Pravidelně čistěte stroj od prachu. Obsluha musí používat příslušné ochranné prostředky.

5. ÚDRŽBA

Základní úkony údržby stroje popsané v tomto návodu pro používání může provádět obsluha stroje určená provozovatelem. Opravy a seřizovací práce nad rámec tohoto návodu doporučujeme svěřit autorizovanému servisu.

V době záruky je zakázáno jakkoli zasahovat do motoru, s výjimkou předepsaných úkonů údržby.

Šroubové spoje na klíče ovládání hloubky řezu a matice u ramene navádění (u RZ 120, 170, RZ 200) jsou lepené. Šroubu u řemenic, na podvozku a u pohonu jsou dotaženy předepsaným dotazovacím momentem. Proto doporučujeme před každou případnou činností spojenou s povoláním a dotahováním těchto spojů kontaktovat a informovat se u autorizovaného servisu nebo u výrobce.

5.1. Údržba motoru

- viz přiložený samostatný návod k obsluze motoru.

5.2. Napínání klínových řemenů

Pravidelně kontrolujte napnutí klínových řemenů náhonu řezacího kotouče. Průhyb řemenů pod tlakem prstu by měl být přibližně 5 mm. Pokud je zapotřebí klínový řemen napnout, postupujte takto:

- povolte čtyři šrouby připevňující motor k základové desce motoru
- napněte klínový řemen pomocí napínacího šroubu motoru
- šrouby znovu utáhněte

Při výměně klínových řemenů je nutné použít všechny řemeny shodného typu a rozměrů.

POZOR! Klínový řemen nepřepínejte!

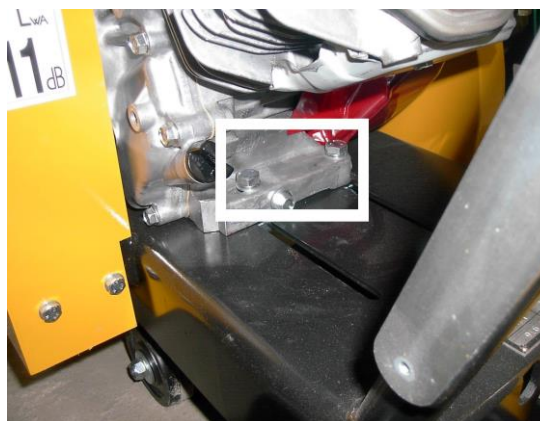

5.3. Kontrola šroubových spojů

Doporučuje se před každým spuštěním stroje provést kontrolu šroubových spojů.

5.4. Nastavení otáček motoru

V případě opravy nebo výměny motoru je nutné nastavit otáčky motoru.:

Otáčky se měří digitálním otáčkoměrem.

Proto nastavování otáček motoru doporučujeme svěřit autorizovanému servisu.



6. PLÁN ÚDRŽBY

V plánu údržby jsou uvedeny pouze nejdůležitější úkony. Mimo zde uvedené operace je nutné provádět údržbu a opravy dle provozních podmínek stroje a dále údržbu a opravy dle návodu k používání motoru.

VAROVÁNÍ:

Před započítím jakýchkoliv úkonů údržby vypněte motor.

Používejte jen originální náhradní díly. Při zabudování neoriginálních dílů může dojít k poškození stroje. V tomto případě výrobce neuzná případné reklamace.

Položka	Úkon	První prohlídka	Po prvním měsíci nebo 20 prov. hod.	Každé 3 měsíce nebo 50 prov. hod.	Každých 6 měsíců nebo 100 prov. hod.
Motorový olej	Kontrola hladiny oleje	<input checked="" type="checkbox"/>	DENNĚ		
	Výměna		<input checked="" type="checkbox"/>		<input checked="" type="checkbox"/>
Vzduchový filtr	Kontrola Vyčištění	<input checked="" type="checkbox"/>	<input checked="" type="checkbox"/> (1)		
Zapalovací svíčka (benzínové motory)	Kontrola - čištění				<input checked="" type="checkbox"/>
Cyklon (předfiltr)	Čištění			<input checked="" type="checkbox"/> (3)	
Palivová hadice	Kontrola (výměna)		Každé dva roky		
Vůle ventilů	Kontrola - nastavení		Každý rok nebo 250 prov. hodin (2)		
Palivová nádrž a síto	Čištění		Každý rok nebo 300 prov. hodin (2)		
Klínové řemeny	Kontrola napnutí			<input checked="" type="checkbox"/>	

- Při používání motoru v prašném prostředí provádět údržbu častěji!!!**
- Tyto oblasti údržby by měly být prováděny servisním technikem NTC, popř. autorizovaným servisem dle typu motoru, zvláště pokud uživatel nemá náležité náradí a znalosti o těchto zařízeních.**
- V případě, že je stroj osazen motorem s cyklonem**

7. ZÁRUČNÍ PODMÍNKY

Stavební stroje NTC jsou navrženy a vyrobeny tak, aby vyhovovaly dlouhodobému provozu i za nejtvrdějších podmínek nasazení. Podle dlouholetých zkušeností můžeme říci, že tyto stroje slouží spolehlivě nejen po dobu záruky, ale i dlouho po ní.

Pokud se přesto stane, že stroj nepracuje k Vaší spokojenosti, jsme připraveni Vám být kdykoli nápomocni při řešení problému. V případě výskytu závady postupujte takto:

1. Zkontrolujte, zda závada není způsobena nedodržením návodu pro používání, popř. zda se nejedná o triviální problém (např. nedostatek paliva v nádrži, nedostatek oleje v motoru, zanesený filtr vzduchu).
2. Pokud se závadu takto nepodaří odstranit, kontaktujte výrobce nebo jeho autorizovaný servis (viz.záruční list).
3. Přitom uveďte:
název firmy, Vaše jméno, telefon a fax
typ a výrobní číslo stroje
druh závady
pokud je stroj v záruce, uveďte datum nákupu stroje a upozorněte servis, že se jedná o reklamaci.
4. V případě reklamace je dále nutné reklamaci uplatnit písemně, nejlépe pomocí formuláře „Reklamační protokol“.
5. Každá reklamace bude neprodleně posouzena a pracovník servisu s Vámi dohodne způsob opravy.

Pro veškeré výrobky NTC platí následující záruční podmínky:

- Na motor HONDA a systém chlazení v případě provedení placené servisní prohlídky po 10-12 měsících provozu stroje, vyjma *
- Na celý stroj v případě provedení placené servisní prohlídky po 10-12 měsících provozu stroje, vyjma *
- Na celý stroj v případě neprovedení placené servisní prohlídky po 10-12 měsících provozu stroje, vyjma *

*** Nárok na záruku zaniká, jestliže:**

- zboží nebylo používáno a udržováno podle návodu k obsluze nebo bylo poškozeno jakýmkoliv neodborným zásahem ze strany uživatele, či neautorizovaného servisu
- zboží nebylo servisováno dle plánu údržby uvedeného v návodu na obsluhu stroje
- zboží bylo používáno v jiných podmínkách nebo k jiným účelům, než ke kterým je určeno
- pro opravy nebo údržbu byly použity jiné než doporučené náhradní díly a náplně

- zboží havarovalo nebo bylo poškozeno vyšší mocí
- byl proveden zásah do konstrukce zboží bez souhlasu výrobce
- vady byly způsobeny neodborným skladováním, či manipulací se zbožím
- zboží bylo vyvezeno do zahraničí bez souhlasu NTC

Záruka se nevztahuje na součásti a montážní celky podléhající běžnému provoznímu opotřebení, jako jsou např. klínové řemeny, bowdeny, filtry, plastové podložky, kotouče, atd.

Reklamační řád společnosti NTC naleznete na webu www.ntc.cz nebo www.ntc.eu

Záruční podmínky společnosti NTC naleznete v záručním listě.



NTC STAVEBNÍ TECHNIKA spol. s.r.o.
 Jiřinková 120, 552 03 Česká Skalice
 tel: 491 452 184 fax: 491 401 609
 E-mail: ntc@ntc.cz www.ntc.cz

P-913-05

Reklamační protokol

číslo:

(vyplní odd.reklamací NTC)

Hlášení závady (vyplní uživatel stroje):

Typ stroje:		Výrobní číslo:	
Podrobný popis závady:			
Je stroj provozuschopný?		ANO*	NE*
Datum zjištění závady:		Datum nahlášení závady:	
Datum prodeje stroje:		Stroj zakoupen: NTC / dealera*	Dealer:
Uživatel: (adresa, telefon, kontaktní osoba)			
Místo nasazení stroje: (pokud se liší od adresy uživatele)			

Řádně vyplněný reklamační protokol prosím odešlete faxem nebo doporučeným dopisem na výše uvedenou adresu, urychlíte tím vyřízení Vaší reklamace!

Potvrzení oprávněnosti reklamace (vyplní oddělení reklamací NTC):

Datum započetí opravy:		Datum ukončení opravy:	
Zakázka číslo:		Podpis OŘ:	

Odstranění reklamované závady (vyplní výrobní úsek):

Rozhodnutí o způsobu provedení opravy:	Oprava u uživatele	Oprava u NTC	Jiný způsob (zaslání ND apod.)
Popis způsobu odstranění závady:			
Posouzení reklamace:	ANO/NE*	Důvod:	
Použité náhradní díly:	Skl. č.	Název	Ks

Podpis TŘ :

Podpis VŘ:

Ukončení reklamačního řízení (vyplní oddělení reklamací NTC):

Odeslání stroje uživateli (v případě opravy u NTC):	Zajišťuje:	Způsob přepravy:	Datum odeslání:
Prodloužení záruky:	Počet dní:	Záruka platí do:	
Oznámení o vyřízení reklamace uživateli:	Datum:	Jméno:	Podpis:

Náklady na opravu:		Náklady uplatněné u dodavatele:	
		Konečné náklady na opravu:	